

x|store
магазин электроники

NINEBOT ONE
Инструкция

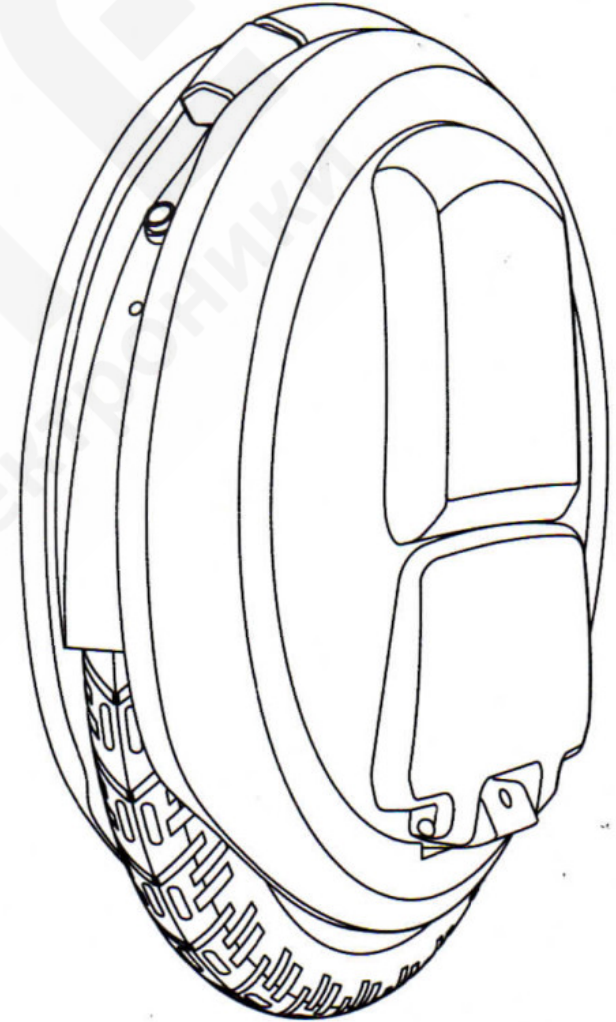

Запрещается!

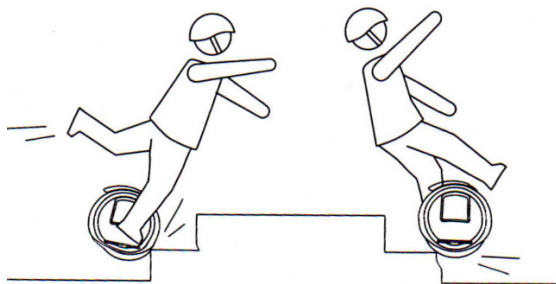

Запрещается забираться на ступеньки и съезжать с них, используя моноколесо.

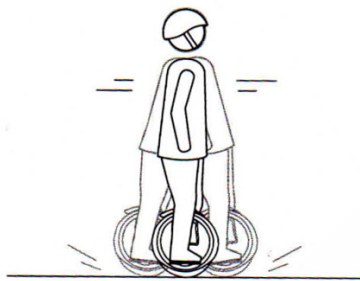

Не раскачивайтесь вперед-назад во время езды!

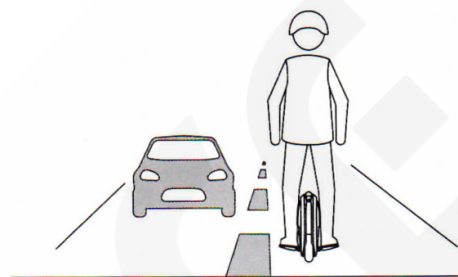

Не выезжайте на проезжую часть на моноколесе!



Не разгоняйтесь, когда педали наклонились назад или слышен писк сигнала о разрядке батареи.

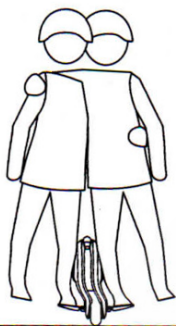

Запрещается использовать моноколесо для езды более, чем одного человека!



Не ускоряйтесь резко во время движения!

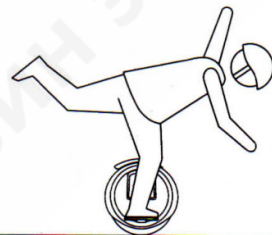

Не двигайтесь, стоя на одной педали!



Не прыгайте во время движения!



Не погружайте моноколесо в воду!

Комплектация



Ознакомление

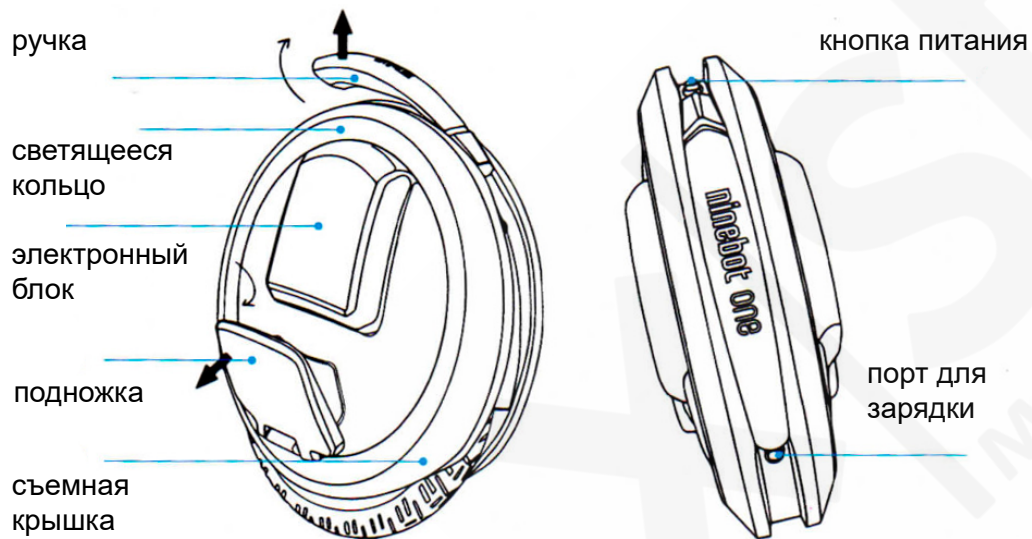

Функции

короткое нажатие - вкл.

длгое нажатие до смены/выключения света

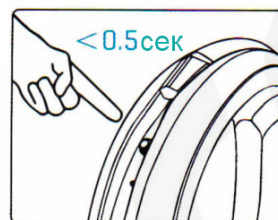

короткое нажатие - выкл.

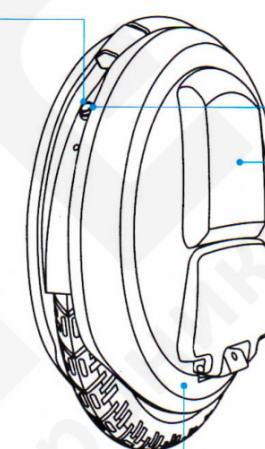

светящееся кольцо



двойное касание до смены/выключения света

Индикация состояния батареи

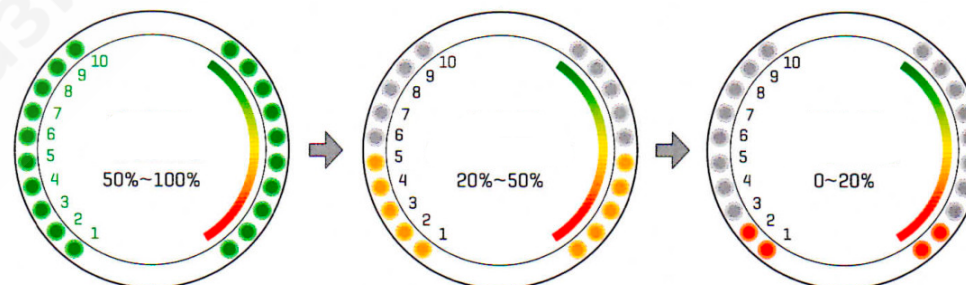

состояние батареи отображается на светящемся кольце только, когда моноколесо находится в состоянии покоя.

Управление моноколесом



Отсканируйте QR-код для видеоуроков. Встаньте на одну педаль, качните колесо вперед-назад, почувствуйте управление.

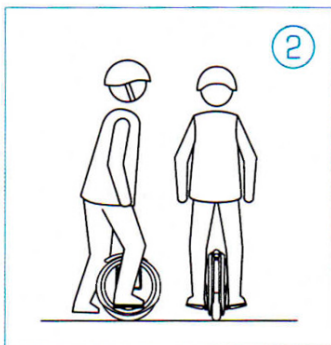

Прислоните голень к электронному блоку. Измените центр тяжести тела и встаньте на вторую педаль.

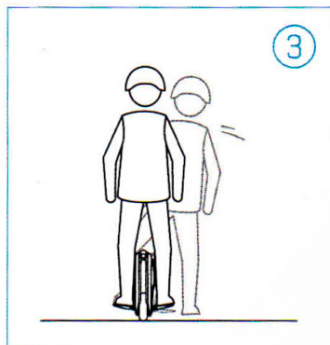

Начните движение с одной ногой на педали, а другой в воздухе на несколько секунд.

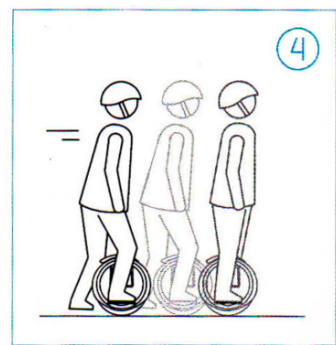

Проедьте 3-5 метров с одной ногой на педали, отталкиваясь от земли другой ногой.

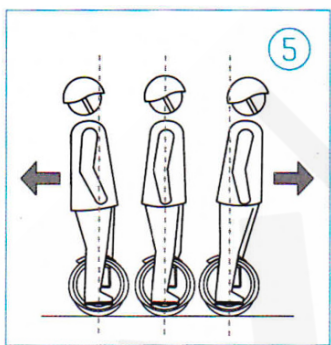

Встаньте обеими ногами на педали и двигайтесь, регулируя скорость наклонами вперед и назад, перемещая центр тяжести тела.

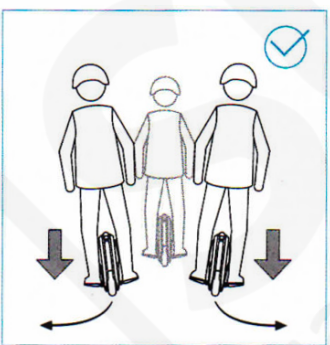

Осуществляйте повороты, изменяя нагрузку на одну или другую педаль.

Меры предосторожности

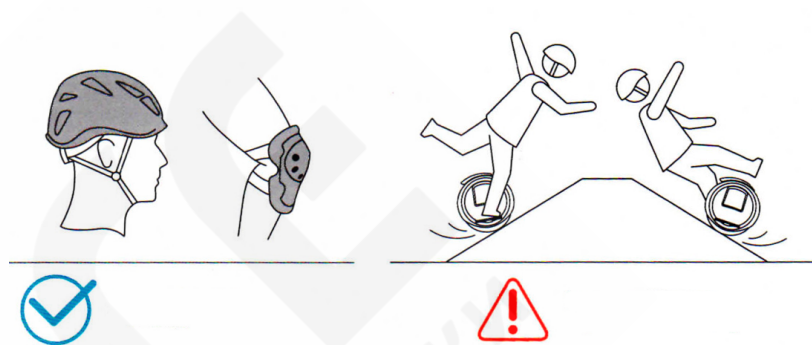

Наденьте шлем и защиту перед началом движения.

Следите за равновесием на наклонных плоскостях.



Следите за соблюдением габаритов, опасайтесь дверных проемов.

Внимательно следите за неровностями дороги во избежание падения.

Следите за равновесием на дороге во избежание падения.

Уход за устройством

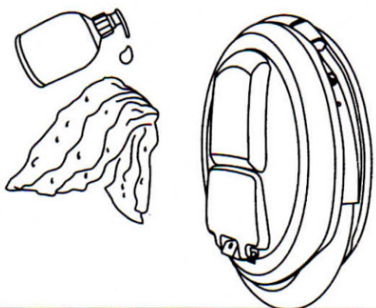

Для очистки Ninebot используйте мокрое полотенце и мыльный раствор. Не пользуйтесь растворителями и другими химически активными веществами.

Приложение



Отсканируйте QR-код и установите приложение для управления моноколесом. Приложение поддерживается Android 4.3, iOS 7 и выше.

Дополнительные аксессуары

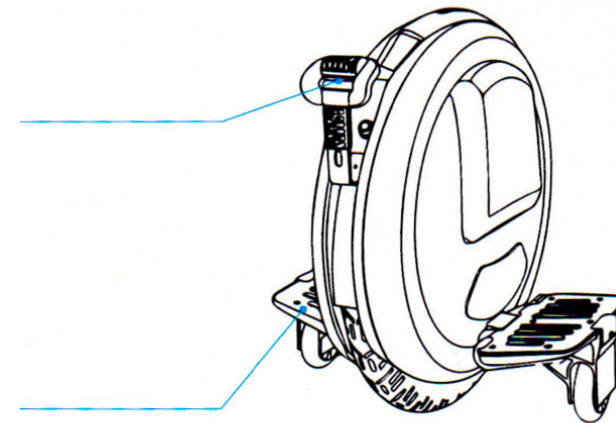
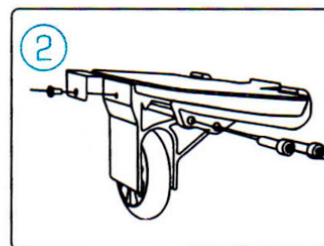
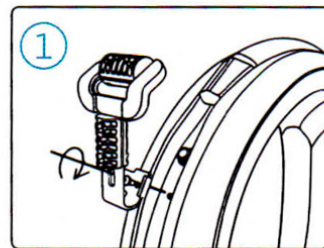

Зарядка устройства

Величина напряжения и тока зарядки

100-240VAC/50-60Hz 2.5A



красный индикатор - идет зарядка
зеленый индикатор - зарядка завершена

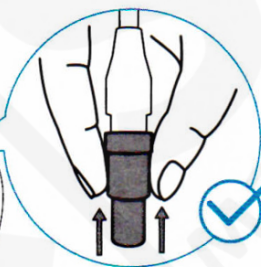
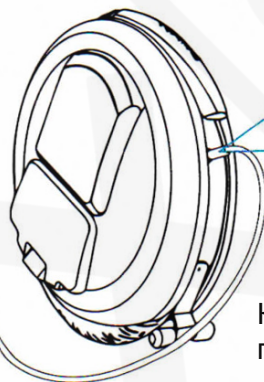

Как вытащить штекер питания

